

Joker.

Il y a nouvelle donne !





Nous pensons qu'il est toujours possible de perfectionner un outil. C'est pourquoi nous nous sommes à nouveau penchés sur les clés à fourche.

Le résultat ? Une gamme Joker proposant encore plus de solutions pour répondre à la complexité accrue des applications de vissage modernes.



Joker 6004



Joker 6003

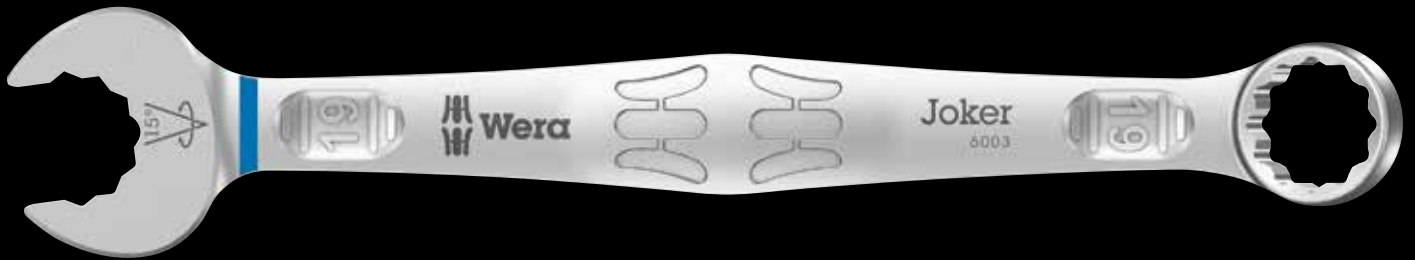

Joker 6002

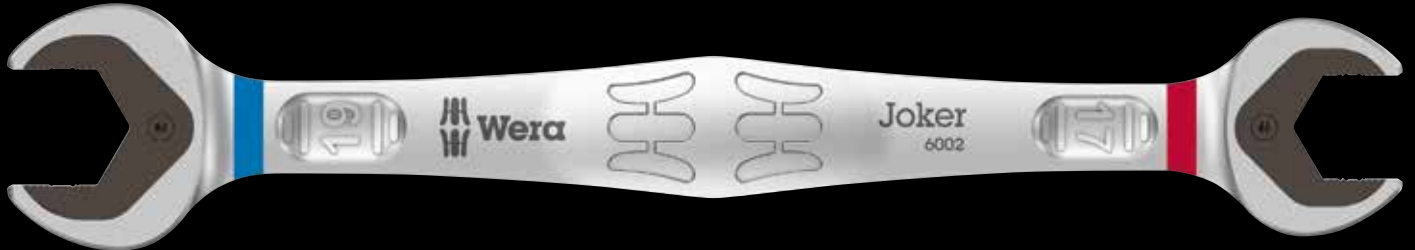

Joker 6001

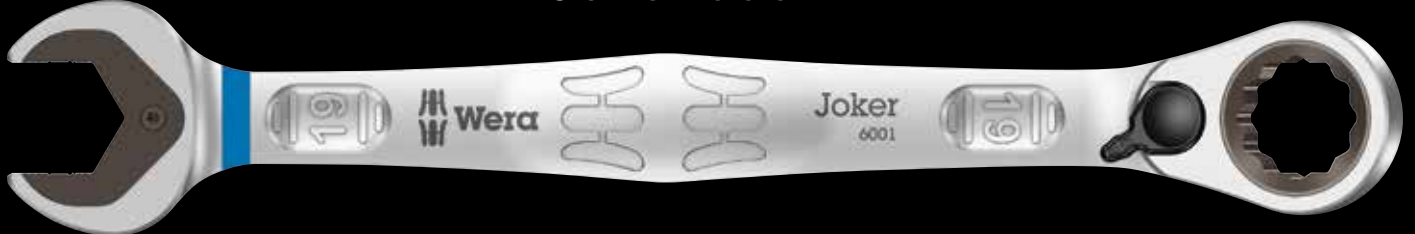

Joker 6000

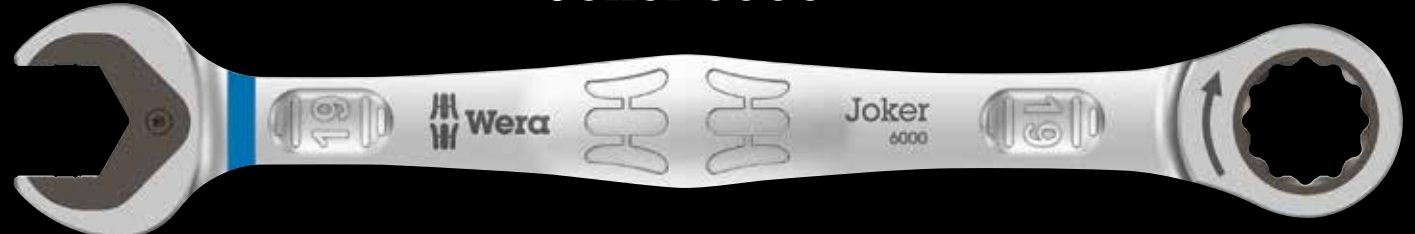

Joker 6004

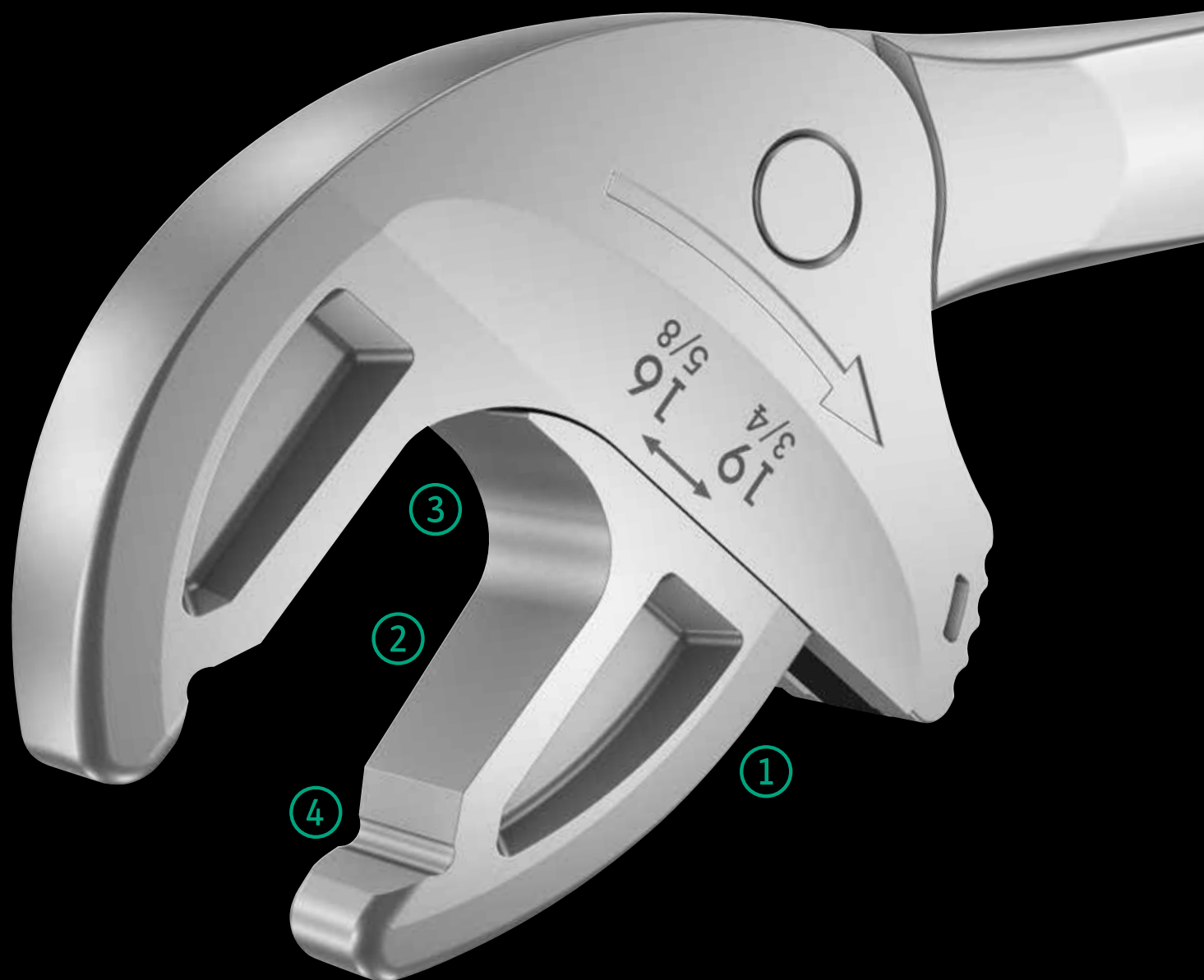

De nombreux utilisateurs souhaitent un outil de vissage universel avec un éventail d'applications le plus large possible. Un seul outil devrait suffire pour plusieurs dimensions métriques et impériales.

Il faudrait qu'il s'adapte automatiquement aux différentes tailles de vis. Il faudrait qu'il agrippe fermement sans rien endommager et permette de travailler rapidement.

La clé à fourche auto-ajustable Joker 6004 répond à toutes ces exigences. Les mors parallèles réglables en continu remplacent plusieurs clés mixtes de dimension unique. La taille nécessaire se règle sans paliers automatiquement au contact des vis ou des écrous hexagonaux.

Le mécanisme de levier intégré serre fermement la vis ou l'écrou entre les mors, ce qui réduit considérablement le risque de dérapage ou d'endommagement de la pièce.

Grâce à la fonction cliquet, le vissage se fait rapidement, uniformément et sans désengagement de la clé. Les prismes permettent un angle de reprise de seulement 30°.

La conception à une seule branche associée à la fonction cliquet et au prisme permet de travailler même dans les espaces réduits.

La clé à fourche auto-ajustable Joker 6004 est l'outil de vissage universel.



Joker 6004

1 Auto-ajustable automatiquement et sans paliers



Grâce à ses mors parallèles à réglage automatique continu, la clé à fourche auto-ajustable Joker 6004 remplace toutes les clés à fourche dans la plage de tailles correspondante. La clé s'ajuste d'elle-même, sans réglage, à la taille nécessaire au contact de l'écrou ou de la vis.

3 Mécanisme de cliquet pour un travail rapide



La fonction cliquet dans la fourche assure un vissage rapide et continu sans désengagement de la clé.

2 Sans risque pour les vis

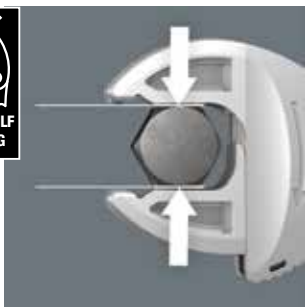

Les mors parallèles lisses exercent une pression de surface et empêchent ainsi l'arrondissement de l'écrou ou de la tête de la vis susceptible de se produire lorsque la force est transmise par les angles.

4 Faible angle de reprise

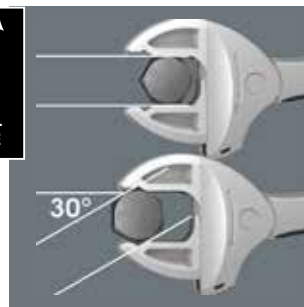

Les prismes de la fourche permettent un angle de reprise de seulement 30°.

Joker 6004 – assortiment

6004 Clé à fourche auto-ajustable Joker XS



Utilisation : vis à tête hexagonale et écrous hexagonaux de largeur 7-10 (métrique) ou $\frac{3}{8}$ "- $\frac{9}{32}$ " (système impérial)

Versión : clé à fourche auto-ajustable avec fonction cliquet ; côté fourche réglable, mors lisses parallèles ; angle de reprise de 30° grâce aux prismes de la fourche ; œillet d'accrochage

	mm		mm	mm
05020099001 ¹⁾	7-10	$\frac{3}{8}$ "- $\frac{9}{32}$ "	115	7.7

¹⁾ Disponible à partir de l'automne 2020

6004 Clé à fourche auto-ajustable Joker S



Utilisation : vis à tête hexagonale et écrous hexagonaux de largeur 10-13 (métrique) ou $\frac{7}{16}$ "- $\frac{1}{2}$ " (système impérial)

Versión : clé à fourche auto-ajustable avec fonction cliquet ; côté fourche réglable, mors lisses parallèles ; angle de reprise de 30° grâce aux prismes de la fourche ; œillet d'accrochage

	mm		mm	mm
05020100001	10-13	$\frac{7}{16}$ "- $\frac{1}{2}$ "	154	10

6004 Clé à fourche auto-ajustable Joker L



Utilisation : vis à tête hexagonale et écrous hexagonaux de largeur 16-19 (métrique) ou $\frac{5}{8}$ "- $\frac{3}{4}$ " (système impérial)

Versión : clé à fourche auto-ajustable avec fonction cliquet ; côté fourche réglable, mors lisses parallèles ; angle de reprise de 30° grâce aux prismes de la fourche ; œillet d'accrochage

	mm		mm	mm
05020101001	16-19	$\frac{5}{8}$ "- $\frac{3}{4}$ "	224	14

6004 Clé à fourche auto-ajustable Joker XXL



Utilisation : vis à tête hexagonale et écrous hexagonaux de largeur 24-32 (métrique) ou $\frac{15}{16}$ "- $1 \frac{1}{4}$ " (système impérial)

Versión : clé à fourche auto-ajustable avec fonction cliquet ; côté fourche réglable, mors lisses parallèles ; angle de reprise de 30° grâce aux prismes de la fourche ; œillet d'accrochage

	mm		mm	mm
05020102001	24-32	$\frac{15}{16}$ "- $1 \frac{1}{4}$ "	322	20

6004 Clé à fourche auto-ajustable Joker M



Utilisation : vis à tête hexagonale et écrous hexagonaux de largeur 13-16 (métrique) ou $1/2'' - 5/8''$ (système impérial)

Version : clé à fourche auto-ajustable avec fonction cliquet ; côté fourche réglable, mors lisses parallèles ; angle de reprise de 30° grâce aux prismes de la fourche ; œillet d'accrochage

	mm		mm	mm
05020103001 ¹⁾	13-16	$1/2'' - 5/8''$	188	12.4

¹⁾ Disponible à partir de l'automne 2020



Joker 6003

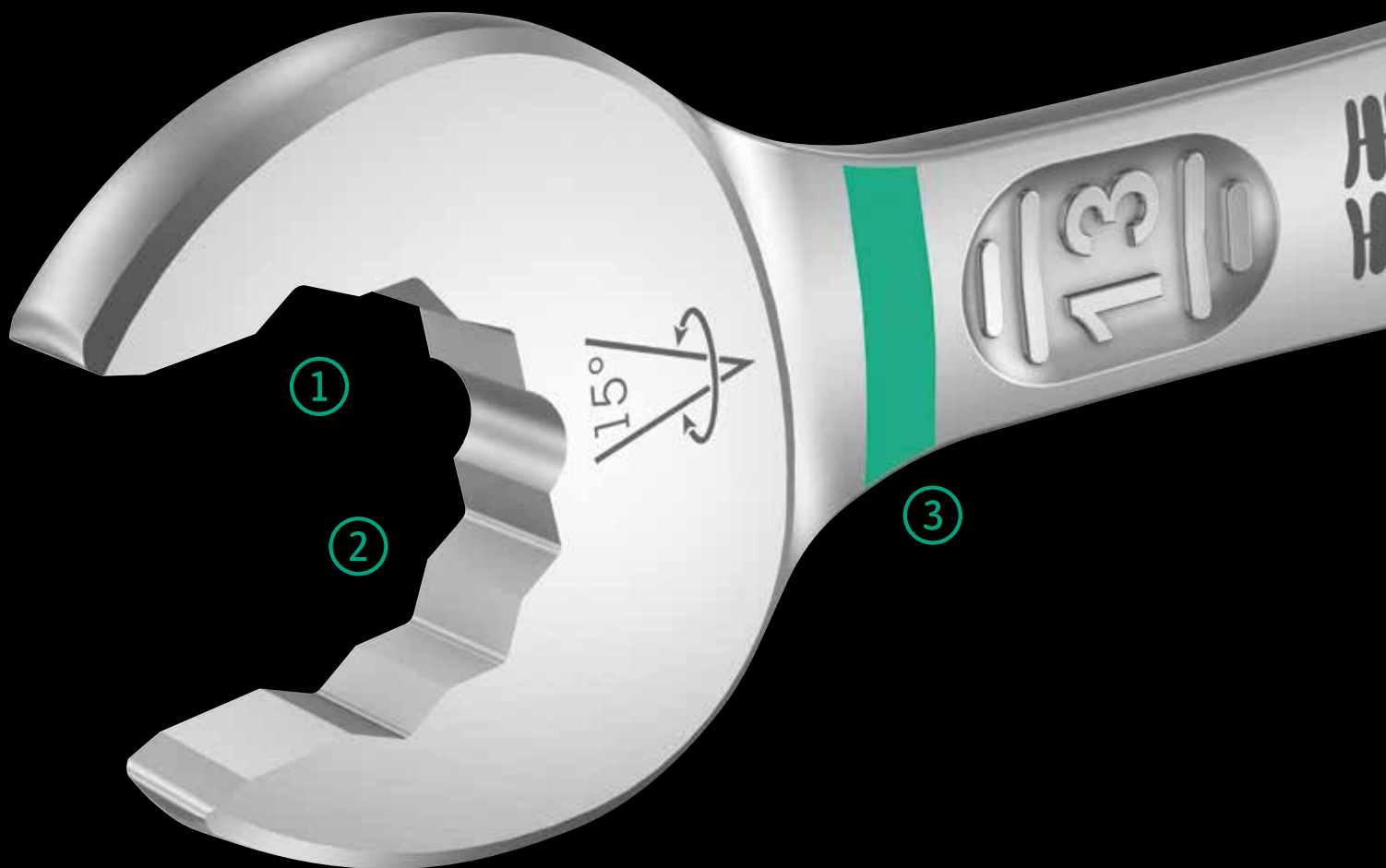

Comme les espaces de montage pour les travaux de vissage deviennent de plus en plus exigus, il faut des outils qui permettent aux utilisateurs de bien travailler même dans ces situations. Les espaces de montage étroits nécessitent des points d'ancrage supplémentaires de l'outil. Est-il possible de modifier les clés mixtes de manière à augmenter leurs possibilités d'ancrage ?

La fourche pivotant à $7,5^\circ$ et la forme dodécagonale permettent de doubler les points d'ancrage. Lors de la rotation répétée à 180° de la clé dans l'axe longitudinal pendant le vissage, il existe quatre possibilités d'ancrage et les écrous ou têtes de vis peuvent être « agrippés » tous les 15° .

La clé mixte Joker 6003 avec la forme astucieuse de sa fourche augmente considérablement le spectre d'utilisation dans les espaces de montage exigus. La Joker 6003 trouve pour ainsi dire d'elle-même le point d'ancrage suivant à chaque rotation.

Le côté œil, fin mais robuste, est coudé à 15° par rapport à l'axe de l'outil. Le traitement de surface haut de gamme assure une protection anticorrosion supérieure durable.

Avec repéreur d'outils Take it easy : code couleur en fonction de la taille.



1 Pour les espaces de montage particulièrement étroits



La clé mixte Joker 6003 avec la forme particulière de sa fourche dodécagonale et coudée à 7,5° double les possibilités d'ancrage lors de la rotation à 180° répétée de la clé dans l'axe longitudinal. Les écrous ou têtes de vis peuvent être « agrippés » tous les 15°. La Joker 6003 trouve pour ainsi dire d'elle-même le point d'ancrage suivant à chaque rotation.

3 Repéreur d'outils Wera « Take it easy »

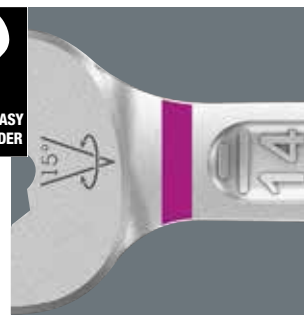

Le système « Take it easy » une couleur = une dimension afin de trouver très facilement l'outil nécessaire. Système de guidage en fonction des dimensions des outils six pans (clés mâles coudées, douille-embouts Zyklop), vis et écrous hexagonaux (clés Joker, douilles Zyklop et douille-embouts Zyklop a fonction de retenue) et vis TORX® (clés mâles coudées, douille-embouts Zyklop).

2 Avec un angle de reprise inférieur à 30°



Le coudage à 7,5° du côté fourche, la forme dodécagonale et l'ajustement de l'utilisation (positionner, visser, tourner, positionner, visser, tourner, etc.) permettent de visser même dans des situations où l'angle de reprise ne peut pas excéder 30°.

4 Côté œil coudé

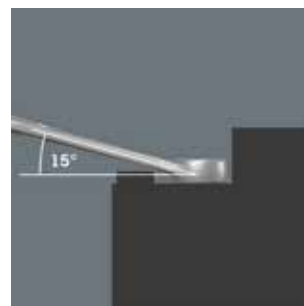

Le côté œil est coudé à 15° par rapport à l'axe de l'outil pour prévenir les blessures.

Joker 6003 – assortiment

6003 Clé mixte Joker

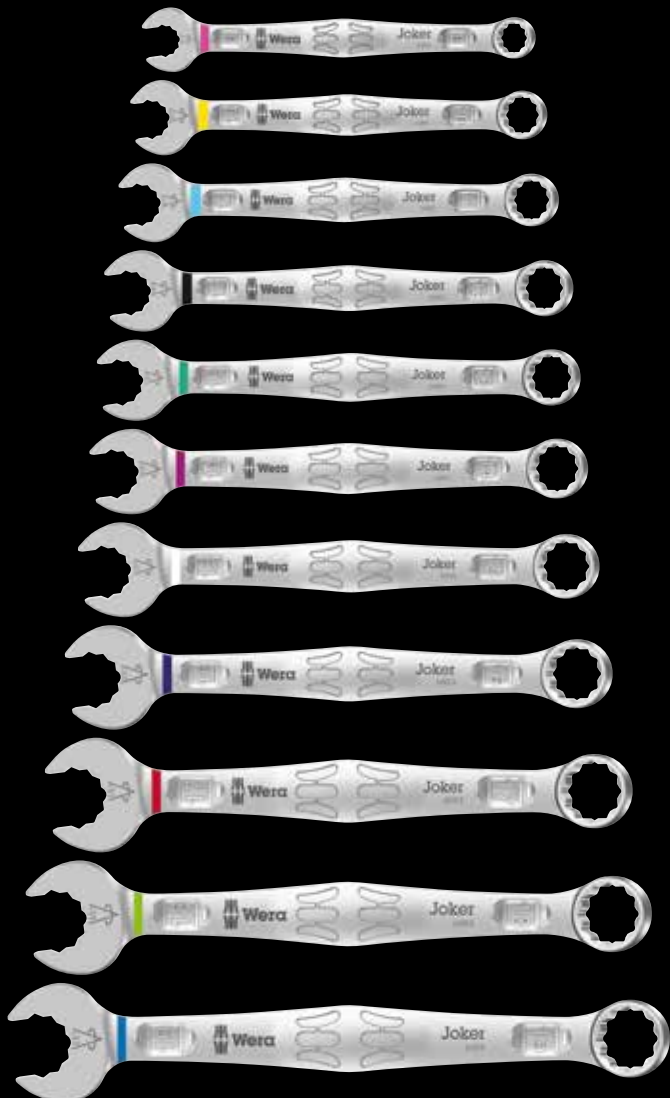

Utilisation : vis à tête hexagonale et écrous hexagonaux

Version : clé mixte ; côté fourche coudé à 7,5° ; côté œil coudé à 15° ; avec repéreur d'outils Take it easy : code couleur en fonction de la taille.

		mm	mm	mm	mm	mm
05020200001		8	115	19	4,5	12,5
05020201001		10	125	22	5	15
05020202001		11	135	24,5	5	17
05020203001		12	148	26	5,5	18
05020204001		13	160	27	6	19
05020205001		14	167	29	6	20
05020206001		15	174	32	6	22
05020207001		16	182	35	6,5	23
05020208001		17	190	38	6,5	24,5
05020209001		18	210	39	7,5	26
05020210001		19	230	42	7,5	27,5

6003 Joker 5 Set 1 Jeu de clés mixtes

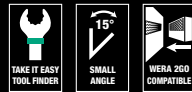

Jeu de clés mixtes, côté fourche coudé à 7,5°

5 pièces

Sous étui robuste

05020230001	6003 Joker	1x 8x115; 1x 10x125; 1x 13x160; 1x 17x190; 1x 19x230

6003 Joker 11 Set 1 Jeu de clés mixtes



Jeu de clés mixtes, côté fourche coudé à 7,5°

11 pièces

Sous étui robuste

05020231001	6003 Joker	1x 8x115; 1x 10x125; 1x 11x135; 1x 12x148; 1x 13x160; 1x 14x167; 1x 15x174; 1x 16x182; 1x 17x190; 1x 18x210; 1x 19x230

6003 Clé mixte Joker, système impérial

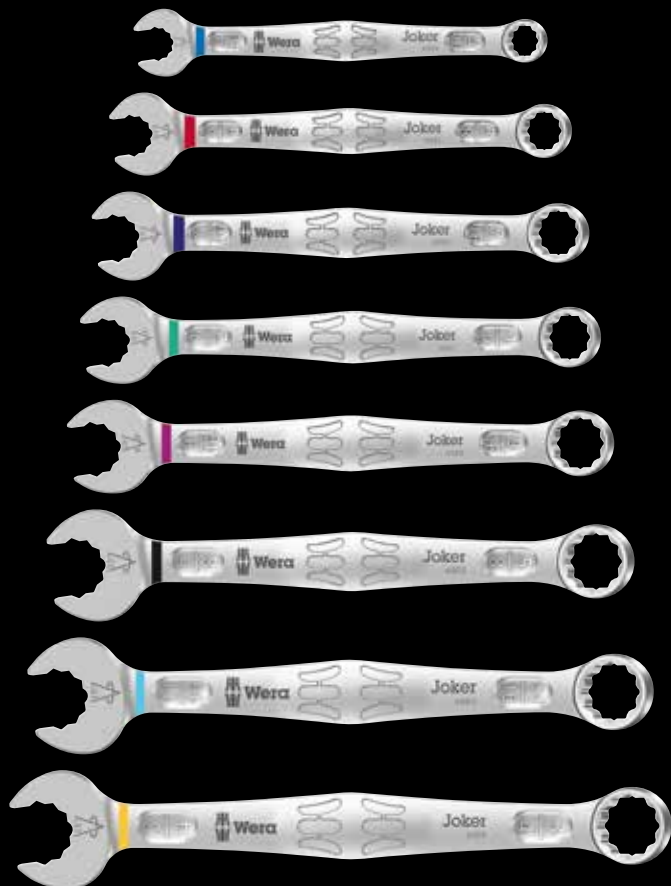

Utilisation : vis à tête hexagonale et écrous hexagonaux

Version : clé mixte ; côté fourche coudé à 7,5° ; côté œil coudé à 15° ; avec repéreur d'outils Take it easy : code couleur en fonction de la taille

		mm	mm	mm	mm
05020211001	5/16"	115	19	4,5	12,5
05020212001	3/8"	125	22	5	15
05020213001	7/16"	135	24,5	5	17
05020214001	1/2"	160	26	6	19
05020215001	9/16"	167	29	6	20
05020216001	5/8"	182	35	6,5	23
05020217001	11/16"	210	40	7,5	26
05020218001	3/4"	230	42	7,5	27,5

6003 Joker 5 Imperial Set 1 Jeu de clés mixtes, système impérial



Jeu de clés mixtes, côté fourche coudé à 7,5°

5 pièces

Sous étui robuste

05020240001		
6003 Joker Imperial	1x 5/16"x115; 1x 3/8"x125; 1x 1/2"x160; 1x 9/16"x167; 1x 3/4"x230	

6003 Joker 8 Imperial Set 1 Jeu de clés mixtes, système impérial



Jeu de clés mixtes, côté fourche coudé à 7,5°

8 pièces

Sous étui robuste

05020241001		
6003 Joker Imperial	1x 5/16"x115; 1x 3/8"x125; 1x 7/16"x135; 1x 1/2"x160; 1x 9/16"x167; 1x 5/8"x182; 1x 11/16"x210; 1x 3/4"x230	

Joker 6002

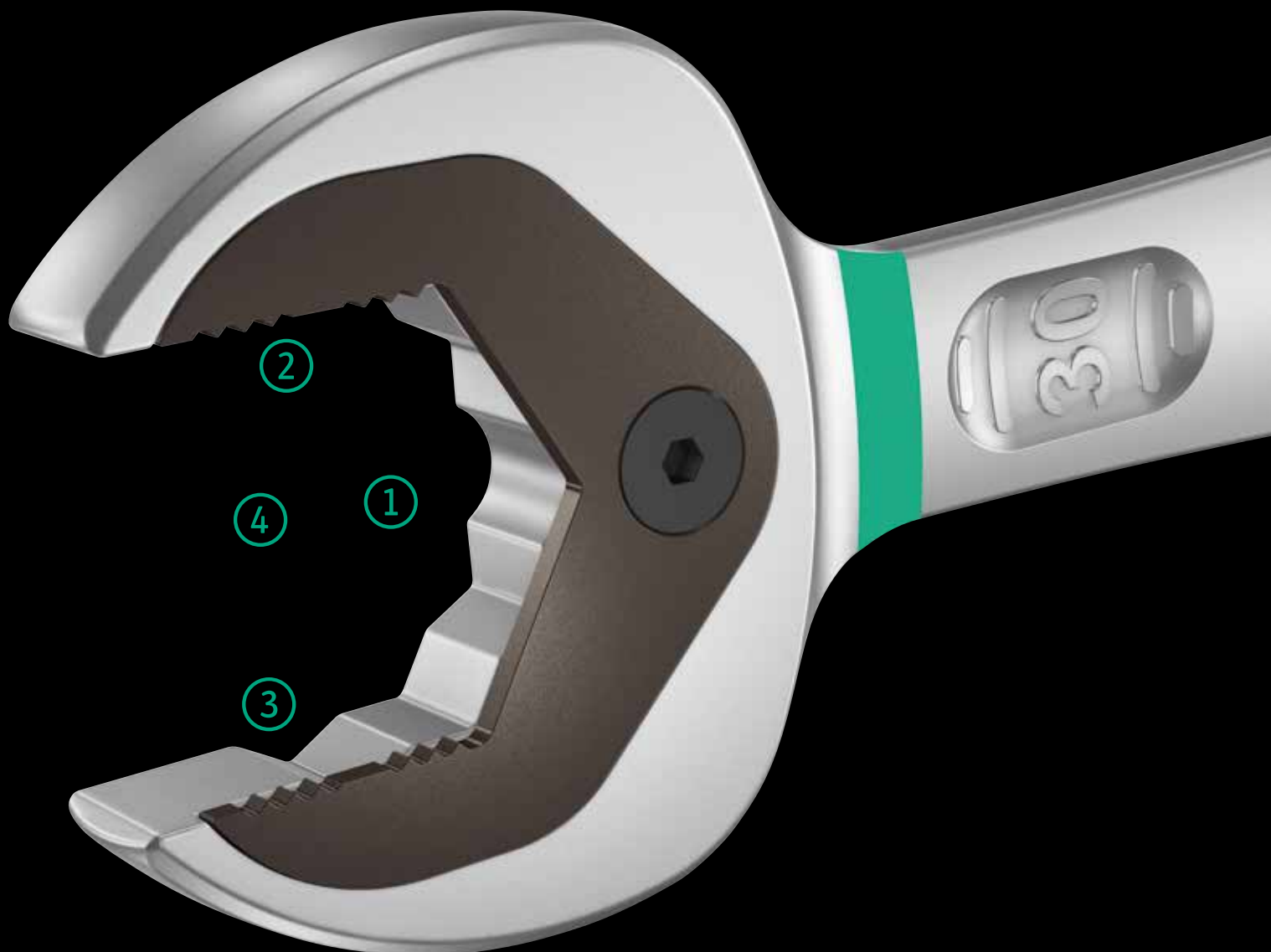

Clé double fourche haute qualité, métrique :
Avec fonction de retenue assurée par une
plaque métallique implantée dans la fourche,
réduisant le risque d'égarer vis et écrous.

La plaque métallique interchangeable située
dans la fourche bloque les vis et les écrous
grâce à ses dents extra-dures et diminue le
risque de ripage. La butée terminale intégrée
est à même d'empêcher le glissement
vertical hors de la tête de vis et permet le
déploiement de couples élevés. La morphologie
dodécagonale engendre une liaison

géométrique intime avec la vis ou l'écrou,
réduisant le risque de ripage. L'angle de reprise
de 30° seulement côté fourche permet d'éviter
le retournement laborieux de la clé lors du
vissage. Le forgeage à géométrie spécialement
étudiée assure une transmission de couple
élevée et une haute résistance à la flexion.

La double fourche Joker se prête idéalement
au (contre-)serrage de vis et d'écrous. Avec
repéreur d'outil « Take it easy » : identification
des calibres par couleur.

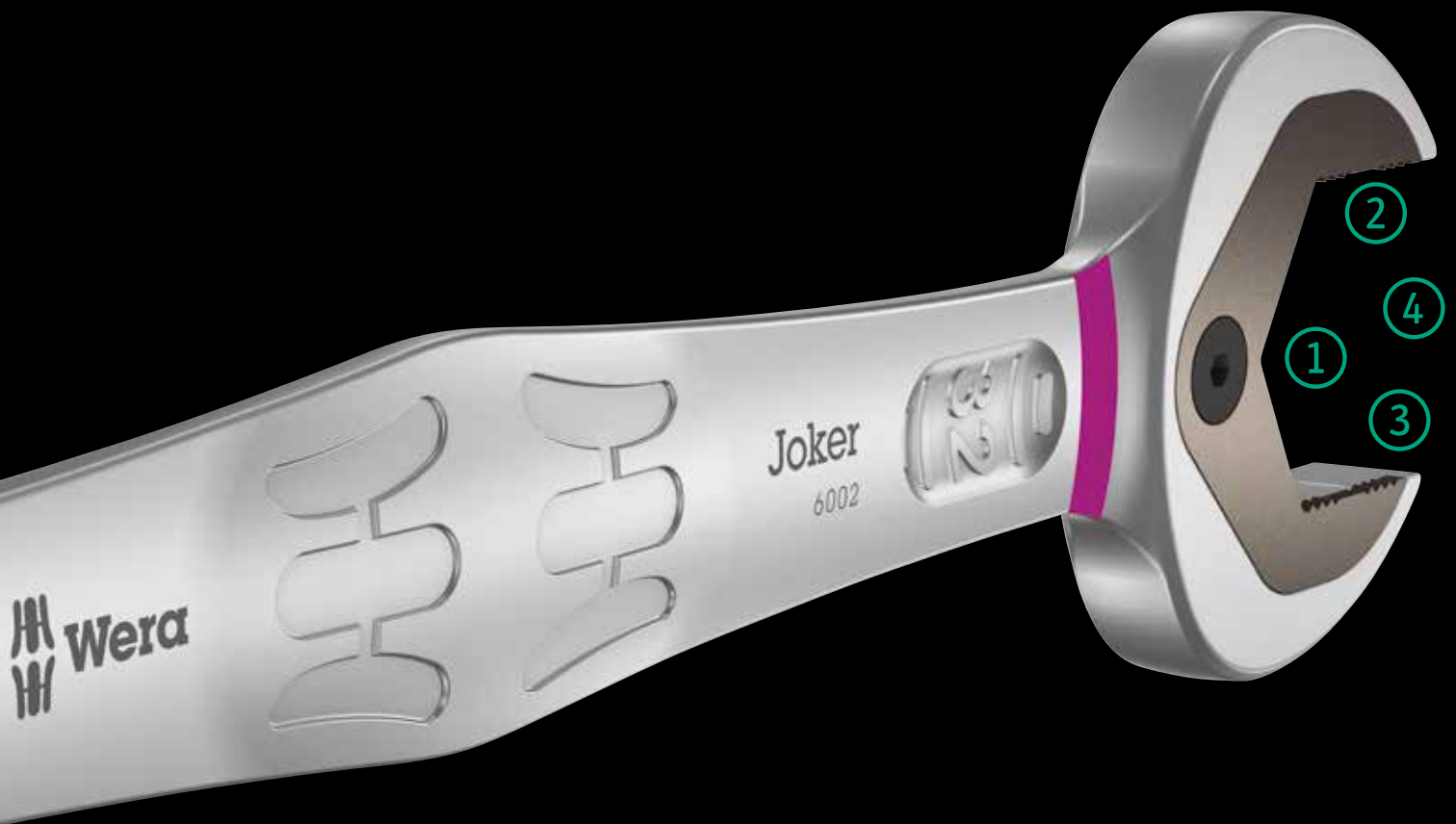

1 Fonction de retenue

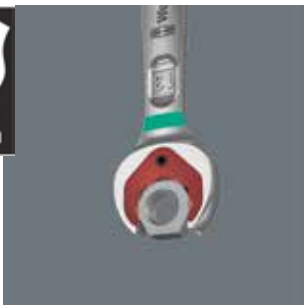

La fonction de retenue offerte par Joker vous permet de guider directement écrous et vis sur le lieu de mise en œuvre, de manière totalement sûre. L'enfilage sur un filetage s'opère avec rapidité et assurance. Joker évite efficacement toute chute de la vis ou de l'écrou – et aux recherches fastidieuses qui s'en suivent.

3 Géométrie dodécagonale



d'éviter tout dérapage malencontreux, même lors de serrages avec couples élevés.

L'ingénieuse géométrie dodécagonale de Joker engendre une liaison géométrique intime avec la vis ou l'écrou – une liaison qui tient ! Et la plaque interchangeable en métal trempé située dans la fourche de Joker « enserre » littéralement la vis de ses pointes extrêmement dures. Deux atouts permettant

2 Butée terminale



Être obligé de retirer et de repositionner constamment la clé, pendre garde à doser la puissance pour éviter les risques de blessures ? Tout cela, c'était hier. Grâce à sa butée terminale, Joker vous évite aujourd'hui de dérapier verticalement hors de la tête de vis. Cela facilite bien des

choses. Sans oublier que vous pouvez ainsi déployer beaucoup plus de puissance lors du serrage.

4 Faible angle de reprise



classiques échouent. La conjugaison de la butée terminale et du faible angle de reprise permet un travail efficace, y compris sur les raccords filetés.

Au lieu des 60°, Joker offre un angle de reprise de 30° couplé à un mécanisme dodécagonal. Ce qui, en conjugaison avec sa tête droite, rend superflue l'inversion de la clé. Avec Joker, vous pouvez désormais desserrer, contre-serrer et retirer vis et écrous dans des situations où les outils

Joker 6002 – assortiment

6002 Clés double fourche Joker



6000/6002 Joker 6 Set 1 Jeu de clés mixtes à cliquet / clés double fourche



Jeu de clés mixtes à cliquet / clés double fourche
6 pièces
Sous étui robuste

05020022001		
6000 Joker	1 x 10x159; 1 x 13x177; 1 x 17x224; 1 x 19x246	
6002 Joker Double	1 x 10x13x167; 1 x 17x19x235	

Utilisation : vis à tête hexagonale / écrous hexagonaux
Réalisation : clé double fourche

	mm	mm	mm	mm	mm	
05003760001		10	23	13	27	5,5
05003765001		17	37	19	42	8,5
05020260001 ¹⁾		20	48	22	51	10
05020261001 ¹⁾		22	48	24	51	10
05020262001 ¹⁾		24	51	27	60	11
05020263001 ¹⁾		27	63	32	66	12
05020264001 ¹⁾		30	63	32	66	12

¹⁾ Disponible à partir de mai 2020



Joker 6001

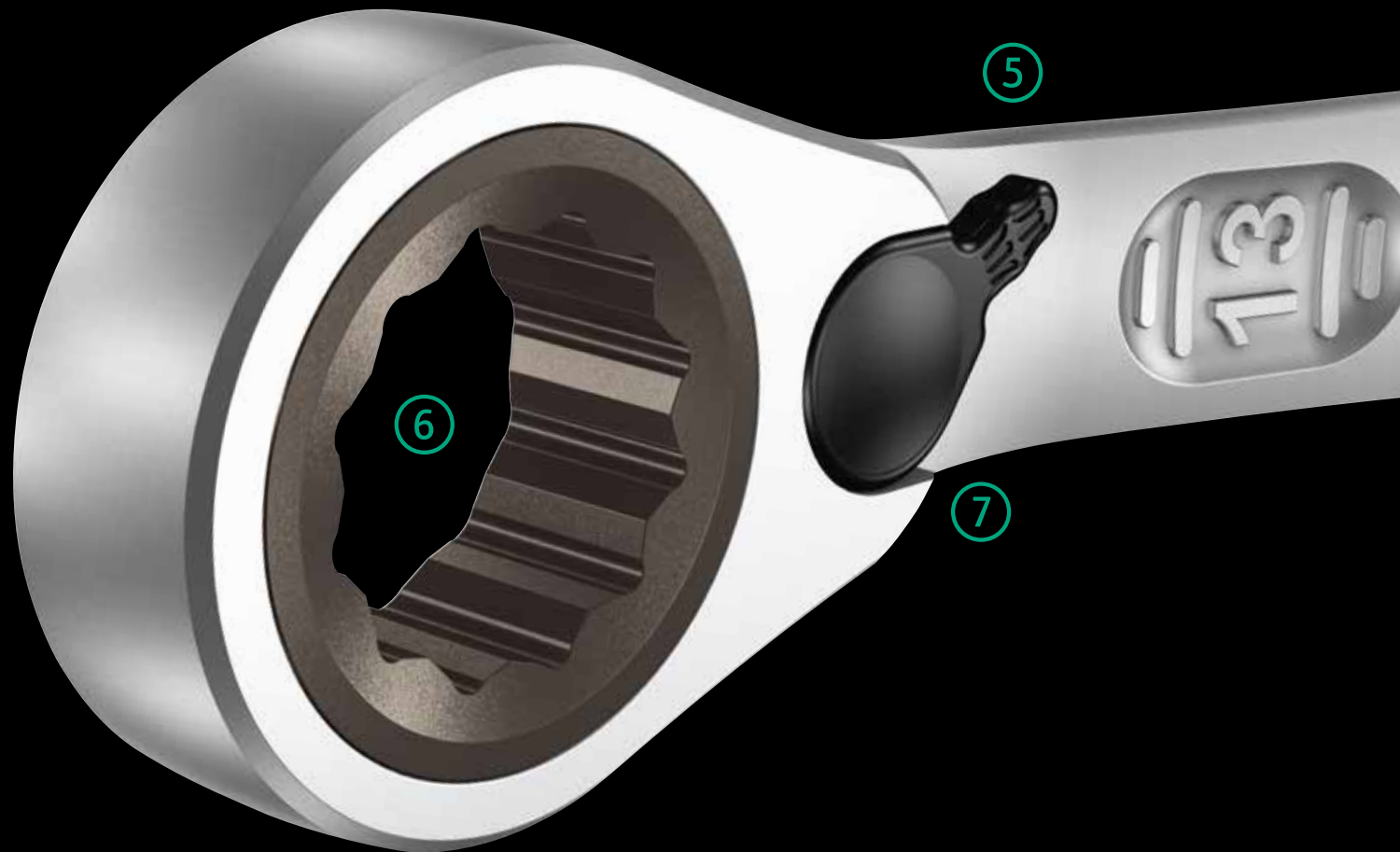

① Fonction de retenue

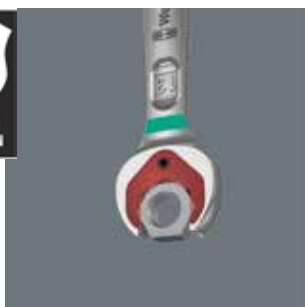

La fonction de retenue offerte par Joker vous permet de guider directement écrous et vis sur le lieu de mise en œuvre, de manière totalement sûre. L'enfilage sur un filetage s'opère avec rapidité et assurance. Joker évite efficacement toute chute de la vis ou de l'écrou – et aux recherches fastidieuses qui s'en suivent.

② Butée terminale



Être obligé de retirer et de repositionner constamment la clé, pendre garde à doser la puissance pour éviter les risques de blessures ? Tout cela, c'était hier. Grâce à sa butée terminale, Joker vous évite aujourd'hui de dérapier verticalement hors de la tête de vis. Cela facilite bien des choses. Sans oublier que vous pouvez ainsi déployer beaucoup plus de puissance lors du serrage.

⑤ Joker Switch



Le mécanisme du cliquet à denture fine peut être simplement inversé dans un sens ou dans l'autre au moyen d'un levier.

⑥ Denture exceptionnellement fine



La denture exceptionnellement fine (80 dents) du mécanisme à cliquet côté œillet offre une souplesse maximale, même aux endroits exigus.

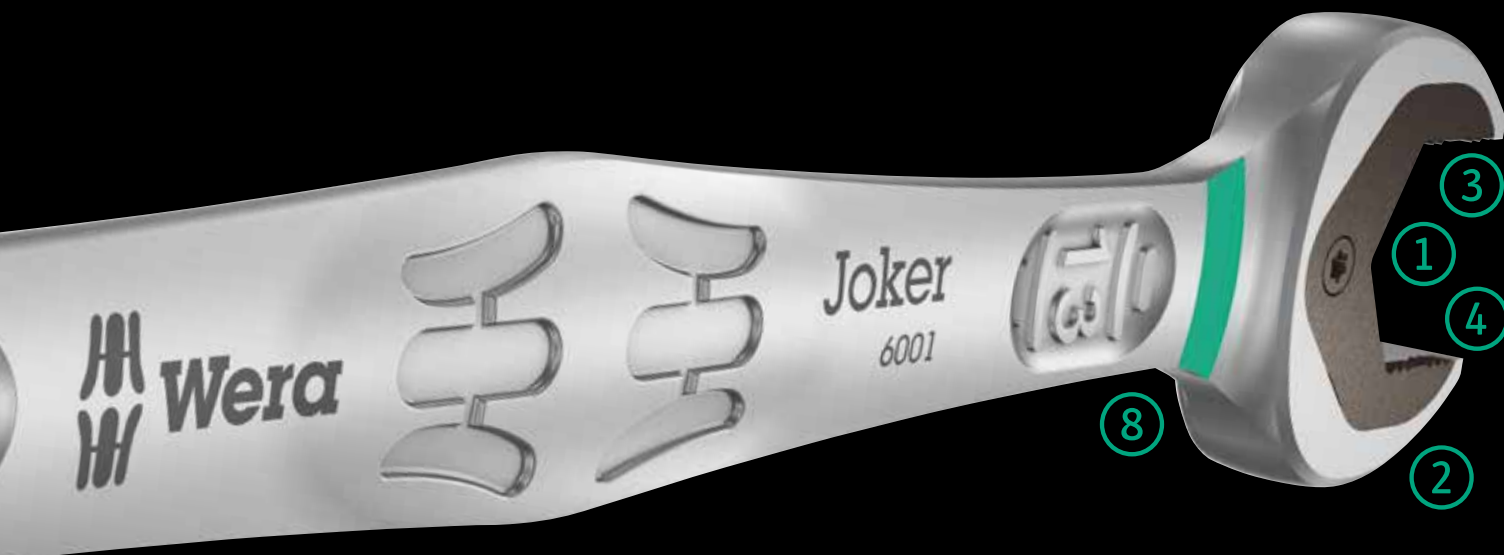

Clé mixte à cliquet Joker coudée côté cliquet et à levier d'inversion. Avec fonction de retenue assurée par une plaque métallique implantée dans la fourche, réduisant le risque d'égarer vis et écrous.

L'angle de reprise de 30° seulement côté fourche permet d'éviter le retournement laborieux de la clé lors du vissage. e de reprise de 30° seulement côté fourche permet d'éviter le retournement laborieux de la clé lors du

vissage. Mécanisme à inversion du cliquet à denture exceptionnellement fine (80 dents) côté œillet, offrant un maximum de souplesse même aux endroits exigus.

Précision du mécanisme du cliquet audible au déclic. Le robuste élément d'encliquetage en deux parties assure en outre une extrême stabilité. Côté cliquet coudé à 15° pour des travaux sûrs à couples élevés.

3 Géométrie dodécagonale



L'ingénieuse géométrie dodécagonale de Joker engendre une liaison géométrique intime avec la vis ou l'écrou – une liaison qui tient ! Et la plaque interchangeable en métal trempé située dans la fourche de Joker « enserre » littéralement la vis de ses pointes extrêmement dures. Deux atouts permettant

d'éviter tout dérapage malencontreux, même lors de serrages avec couples élevés.

4 Faible angle de reprise

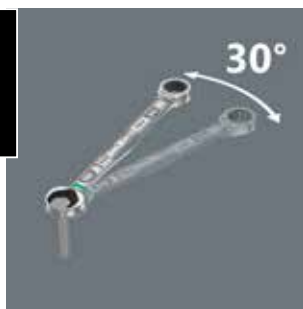

Au lieu des 60°, Joker offre un angle de reprise de 30° couplé à un mécanisme dodécagonal. Ce qui, en conjugaison avec sa tête droite, rend superflue l'inversion de la clé. Avec Joker, vous pouvez désormais desserrer, contre-serrer et retirer vis et écrous dans des situations où les outils

classiques échouent. La conjugaison de la butée terminale et du faible angle de reprise permet un travail efficace, y compris sur les raccords filetés.

7 Œil coudé



Le côté œil est coudé de 15° par rapport à l'axe longitudinal de l'outil pour faciliter le positionnement de la clé dans des espaces de travail exigus.

8 Repéreur d'outils Wera « Take it easy »



Le système « Take it easy » une couleur = une dimension afin de trouver très facilement l'outil nécessaire.

Joker 6001 – assortiment

6001 Clés mixtes à cliquet Joker Switch, à inversion

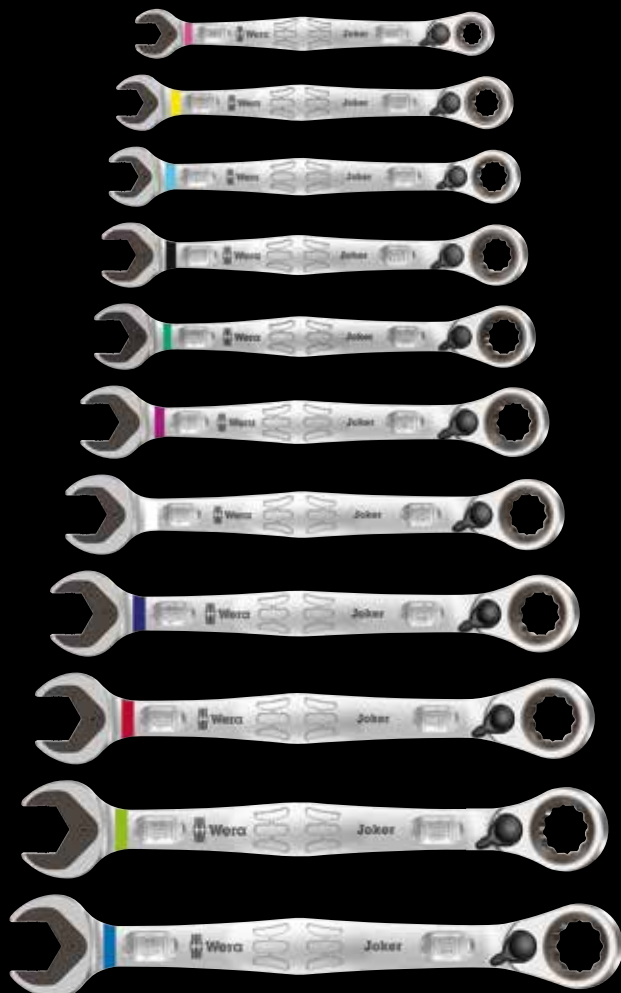

Utilisation : vis à tête hexagonale / écrous hexagonaux

Version : clé mixte à cliquet ; levier d'inversion pour un changement de rotation confortable ; ceil coudé à 15°

		mm	mm	mm	mm	mm	mm
05020064001		8	144	20,3	5,5	18	7
05020065001		10	159	23	5,5	21,5	7,5
05020066001		11	165	24,3	6,3	22	7,5
05020067001		12	171	26,3	6,6	25	8,5
05020068001		13	179	27,3	7	26	8,5
05020069001		14	187	30	7,5	28	9,5
05020070001		15	199	32	7,8	28,8	9,5
05020071001		16	213	35	8,2	31,7	10,5
05020072001		17	225	37	8,5	33	10,5
05020073001		18	234	39,5	9	34	11
05020074001		19	246	42	9,5	34,7	11

6001 Joker Switch 4 Set 1 Jeu de clés mixtes à cliquet



Jeu de clés mixtes à cliquet, avec fonction cliquet réversible

4 pièces

Sous étui robuste

05020090001		
6001 Joker Switch	1x 10x159; 1x 13x179; 1x 17x225; 1x 19x246	

6001 Joker Switch 11 Set 1 Jeu de clés mixtes à cliquet



Jeu de clés mixtes à cliquet, avec fonction cliquet réversible

11 pièces

Sous étui robuste

05020091001		
6001 Joker Switch	1x 8x144; 1x 10x159; 1x 11x165; 1x 12x171; 1x 13x179; 1x 14x187; 1x 15x199; 1x 16x213; 1x 17x225; 1x 18x234; 1x 19x246	

6001 Clés mixtes à cliquet Joker Switch, à inversion, syst. impérial



Utilisation : vis à tête hexagonale / écrous hexagonaux

Version : clé mixte à cliquet ; levier d'inversion pour un changement de rotation confortable ; œil coudé à 15°

		mm	mm	mm	mm	mm	mm
05020075001		5/16"	144	20,3	5,5	18	7
05020076001		3/8"	159	23	5,5	21,5	7,5
05020077001		7/16"	165	24,3	6,3	22	7,5
05020078001		1/2"	171	26,3	6,6	25	8,5
05020079001		9/16"	187	30	7,5	28	9,5
05020080001		5/8"	213	35	8,2	31,7	10,5
05020081001		11/16"	234	39,5	9	34	11
05020082001		3/4"	246	42	9,5	34,7	11

6001 Joker Switch 4 Imperial Set 1 Jeu de clés mixtes à cliquet, syst. impérial



Jeu de clés mixtes à cliquet, avec fonction cliquet réversible

4 pièces

Sous étui robuste

05020092001	
Joker Switch inch	1 x 7/16"x165; 1 x 1/2"x171; 1 x 9/16"x187; 1 x 3/4"x246

6001 Joker Switch 8 Imperial Set 1 Jeu de clés mixtes à cliquet, syst. impérial



Jeu de clés mixtes à cliquet, avec fonction cliquet réversible

8 pièces

Sous étui robuste

05020093001	
Joker Switch inch	1 x 5/16"x144; 1 x 3/8"x159; 1 x 7/16"x165; 1 x 1/2"x171; 1 x 9/16"x187; 1 x 5/8"x213; 1 x 11/16"x234; 1 x 3/4"x246

Joker 6000

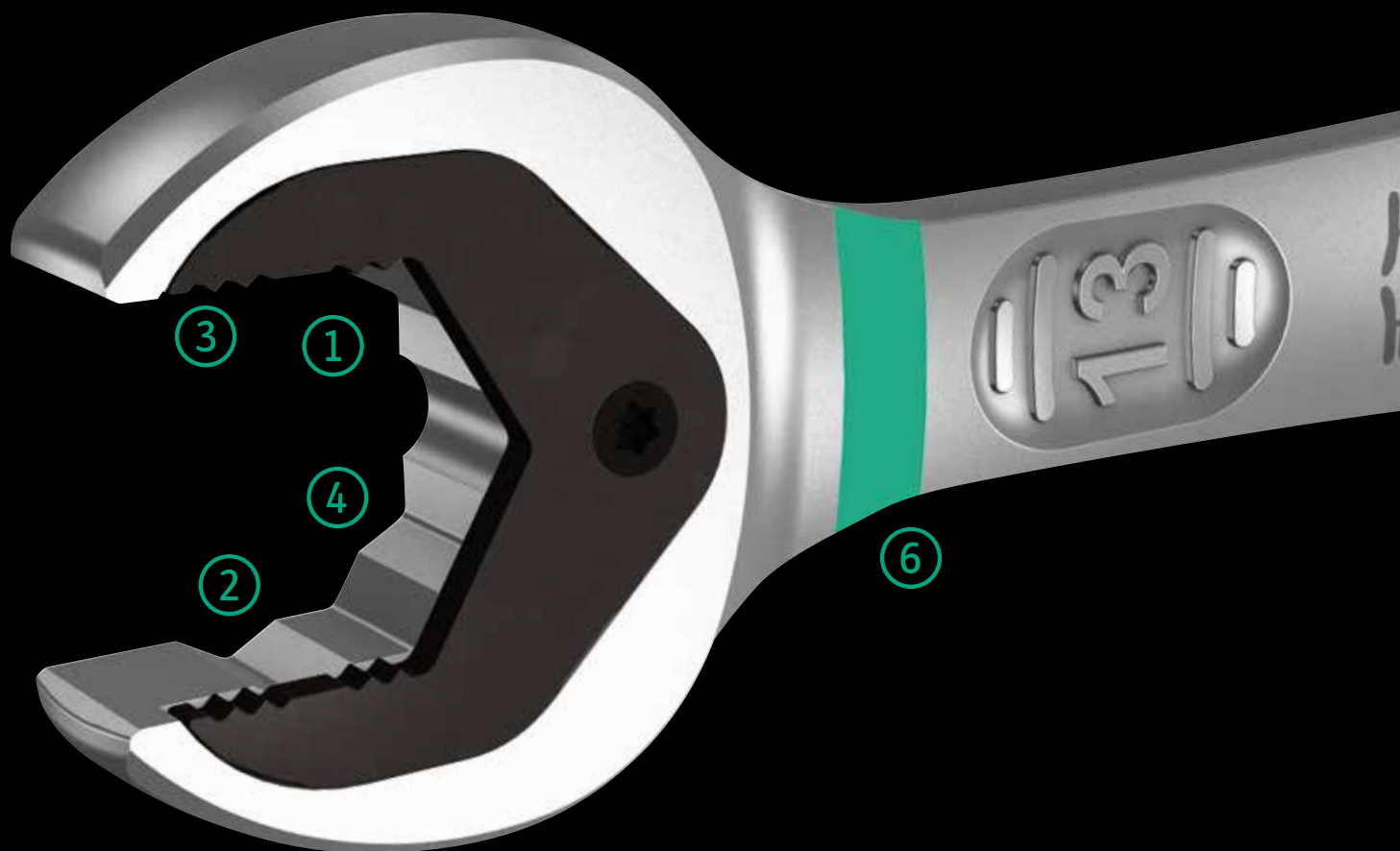

Lorsque nous avons commencé à plancher sur les clés mixtes, nous nous sommes demandé pourquoi il fallait toujours inverser la clé, pourquoi même était-elle contrecoudée, pourquoi perdait-on constamment des vis, pourquoi dérapait-on en se blessant aux doigts de surcroît ?

En repensant la fourche, nous avons créé un véritable Joker qui fonctionne même encore si l'on n'a plus aucun autre atout.

① Fonction de retenue

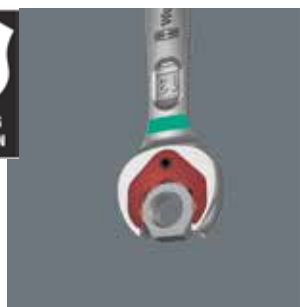

La fonction de retenue offerte par Joker vous permet de guider directement écrous et vis sur le lieu de mise en œuvre, de manière totalement sûre. L'enfilage sur un filetage s'opère avec rapidité et assurance. Joker évite efficacement toute chute de la vis ou de l'écrou – et aux recherches fastidieuses qui s'en suivent.

④ Faible angle de reprise



Au lieu des 60°, Joker offre un angle de reprise de 30° couplé à un mécanisme dodécagonal. Ce qui, en conjugaison avec sa tête droite, rend superflue l'inversion de la clé. Avec Joker, vous pouvez désormais desserrer, contre-serrer et retirer vis et écrous dans des situations où les outils classiques échouent.



2 Butée terminale



Être obligé de retirer et de repositionner constamment la clé, pendre garde à doser la puissance pour éviter les risques de blessures ? Tout cela, c'était hier. Grâce à sa butée terminale, Joker vous évite aujourd'hui de dérapage verticalement hors de la tête de vis. Cela facilite bien des choses. Sans oublier que vous pouvez ainsi déployer beaucoup plus de puissance lors du serrage.

3 Géométrie dodécagonale



L'ingénieuse géométrie dodécagonale de Joker engendre une liaison géométrique intime avec la vis ou l'écrou – une liaison qui tient ! Et la plaque interchangeable en métal trempé située dans la fourche de Joker « enserre » littéralement la vis de ses pointes extrêmement dures. Deux atouts permettant d'éviter tout dérapage malencontreux, même lors de serrages avec couples élevés.

5 Denture exceptionnellement fine



La denture exceptionnellement fine (80 dents) du mécanisme à cliquet côté œillet offre une souplesse maximale, même aux endroits exigus.

6 Repéreur d'outils Wera « Take it easy »



Le système « Take it easy » une couleur = une dimension afin de trouver très facilement l'outil nécessaire.

Joker 6000 – assortiment

6000 Clés mixtes à cliquet Joker

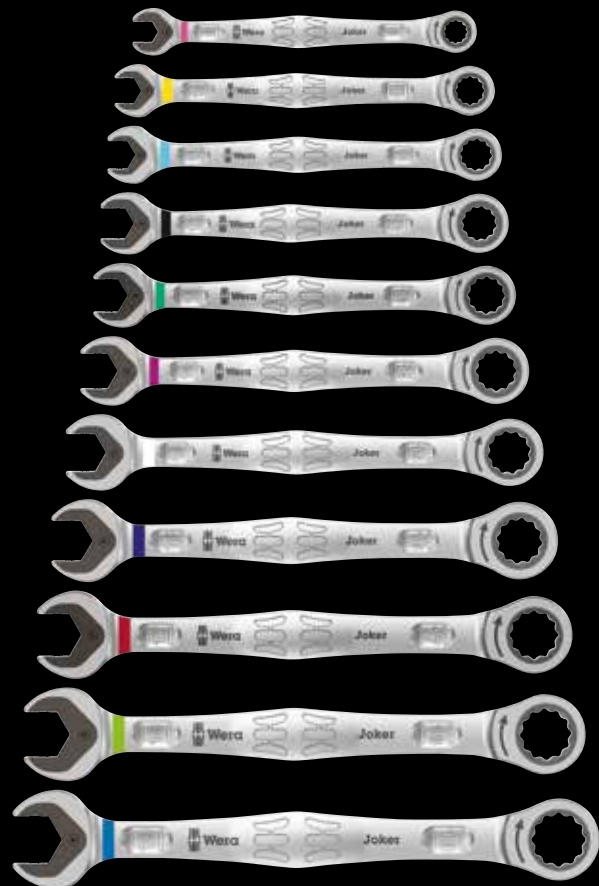

Utilisation : vis à tête hexagonale / écrous hexagonaux

Version : clé mixte à cliquet

		mm	mm	mm	mm	mm	mm
05073268001		8	144	20	5,5	18	7
05073270001		10	159	22	5,5	21	7,2
05073271001		11	165	25	6,3	22	7,5
05073272001		12	170,7	26,3	6,6	25	8,5
05073273001		13	177	27,3	7	25	8,6
05073274001		14	188	29,3	7,5	28	9,2
05073275001		15	200	32,3	7,8	28,5	9,2
05073276001		16	212	35	8,2	32,7	10,5
05073277001		17	224	37,2	8,5	32,7	10,5
05073278001		18	235	39	9	33,8	11
05073279001		19	246	42	9,5	34,8	11

6000 Joker 4 Set 1 Jeu de clés mixtes à cliquet



Jeu de clés mixtes à cliquet

4 pièces

Sous étui robuste

05073290001	
6000 Joker	1x 10x159; 1x 13x177; 1x 17x224; 1x 19x246

6000 Joker 11 Set 1 Jeu de clés mixtes à cliquet



Jeu de clés mixtes à cliquet

11 pièces

Sous étui robuste

05020013001	
6000 Joker	1x 8x144; 1x 10x159; 1x 11x165; 1x 12x170,7; 1x 13x177; 1x 14x188; 1x 15x200; 1x 16x212; 1x 17x224; 1x 18x235; 1x 19x246

6000 Clés mixtes à cliquet Joker, syst. impérial

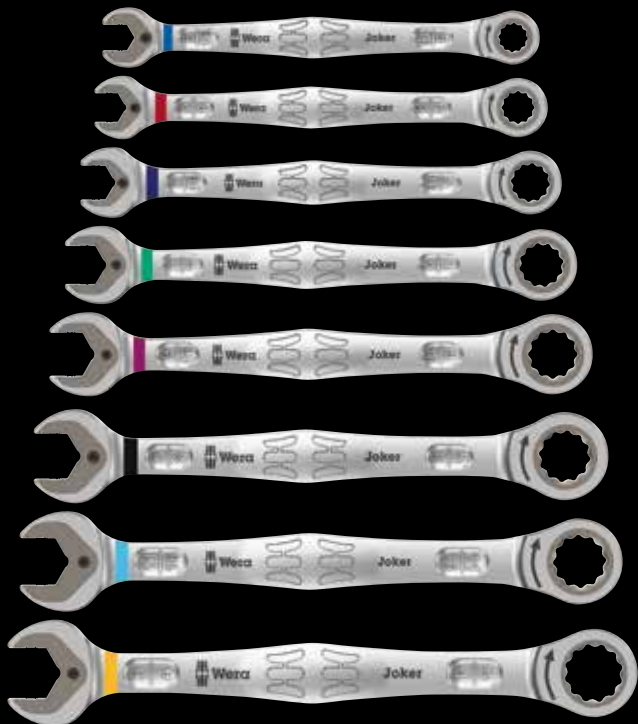

Utilisation : vis à tête hexagonale / écrous hexagonaux

Version : clé mixte à cliquet

		mm	mm	mm	mm	mm	mm
05073280001		5/16"	144	20	5,5	18	7
05073281001		3/8"	159	22	5,5	21	7,2
05073282001		7/16"	165	25	6,3	22	7,5
05073283001		1/2"	177	27,3	7	25	8,6
05073284001		9/16"	188	29,3	7,5	28	9,2
05073285001		5/8"	212	35	8,2	32,7	10,5
05073286001		11/16"	235	39	9	33,8	11
05073287001		3/4"	246	42	9,5	34,8	11

6000 Joker 4 Imperial Set 1 Jeu de clés mixtes à cliquet, syst. impérial



Jeu de clés mixtes à cliquet

4 pièces

Sous étui robuste

05073295001		
6000 Joker	1 x 7/16"x165; 1 x 1/2"x177; 1 x 9/16"x188; 1 x 3/4"x246	

6000 Joker 8 Imperial Set 1 Jeu de clés mixtes à cliquet, syst. impérial



Jeu de clés mixtes à cliquet

8 pièces

Sous étui robuste

05020012001		
6000 Joker	1 x 5/16"x144; 1 x 3/8"x159; 1 x 7/16"x165; 1 x 1/2"x177; 1 x 9/16"x188; 1 x 5/8"x212; 1 x 11/16"x235; 1 x 3/4"x246	



Wera Outillages S.A.S. France
13, rue Ampère
F - 67500 Haguenau

Téléphone : +33 9 72 61 16 52
E-Mail : info@wera-outillages.fr



Wera Werkzeuge GmbH
Korzerter Straße 21-25
D-42349 Wuppertal
Allemagne

Phone: +49 (0)202/40 45-0
Fax: +49 (0)202/40 45276
E-Mail: info@wera.de

www.wera.de



FR 05 51 0092 001 - 0056294 - 03